

# Rollcontainer OPTIMA mit Top 1000 Schubladen

## EIGENSCHAFTEN

- Zwei unterschiedliche Tiefen: 600 mm, 800 mm
- Drei Konfigurationen

## QUALITÄTSSTANDARD

- LST CEN/TR 14073-1\_2004
- LST CEN 14073-2\_2004
- LST CEN 14073-3\_2004
- LST EN 14074\_2004

## TECHNISCHE INFORMATIONEN

### Gestell

- 18 mm MFC (Melamin) mit 1 mm ABS-Kante.

### Schubladen

- Vorderseite aus 18 mm dickem MFC (Melamin);
- Vollständig ausziehbare Metallschubladen;
- Zentraler Schließmechanismus;
- Mit Kippschutz;
- Mit Soft-Closing (exclusive Schreibutensilienschublade);
- Für 600 tiefe Rollcontainer, max. Last 20 kg für Aktenschublade, 6 kg für Schreibutensilienschublade, 10 kg für andere Schubladen;
- Für 800 tiefe Rollcontainer, max. Last 30 kg für Aktenschublade, 6 kg für Schreibutensilienschublade, 15 kg für andere Schubladen.

### Griffe

- EG, MG, AG, T1G, EX, MX, AX, T1X, MK, AK, T1K aus pulverbeschichtetem Metall, Loch zur Montage – 128 mm.

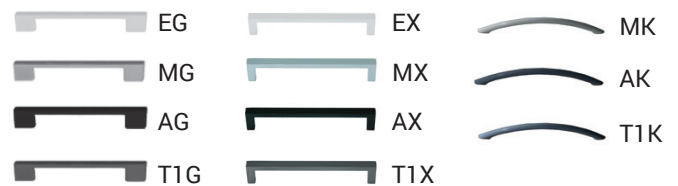

Grifftyp (Farbe und Griff-Code)

### Rollen

- Doppelaufrollen Ø37 mm;
- Max. 30 kg pro Laufrolle.

## BEREICH

Tiefe – 600 mm (Schubladentiefe – 530 mm)

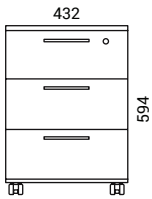

PGR636

- 3 Metallschubladen;
- Soft-Closing;
- Zentraler Schließmechanismus;
- Kippschutzmechanismus.

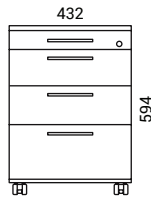

PGR640

- 1 Schreibutensilienschublade;
- 3 Metallschubladen;
- Soft-Closing (außer Schreibutensilienschublade);
- Zentraler Schließmechanismus;
- Kippschutzmechanismus.

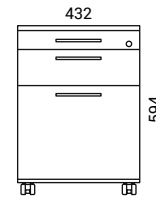

PGR632

- 1 Schreibutensilienschublade;
- 2 Metallschubladen (Filer Schublade für A4 und foolscap enthalten);
- Soft-Closing (außer Schreibutensilienschublade);
- Zentraler Schließmechanismus;
- Kippschutzmechanismus.

Tiefe - 800 mm (Schubladentiefe – 730 mm)

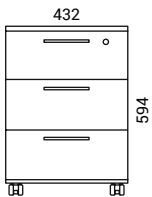

PGR836

- 3 Metallschubladen;
- Soft-Closing;
- Zentraler Schließmechanismus;
- Kippschutzmechanismus.

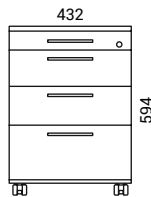

PGR840

- 1 Schreibutensilienschublade;
- 3 Metallschubladen;
- Soft-Closing (außer Schreibutensilienschubladen);
- Zentraler Schließmechanismus;
- Kippschutzmechanismus.

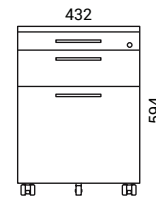

PGR832

- 1 Schreibutensilienschublade;
- 2 Metallschubladen (inkl. A4- und Foolscap-Kanzleipapier-Schublade);
- Soft-Closing (außer Schreibutensilienschubladen);
- Zentraler Schließmechanismus;
- Kippschutzsicherung.

## ZUSÄTZLICHE INFORMATIONEN

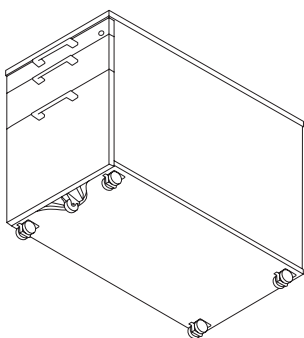

Eine zusätzliche Gummilaufrolle sorgt für die Stabilität der Schublade bei einer Last von maximal 30 kg. Außerdem wird die Außenseite des Rollcontainers PGR832 verlängert, damit man die Rolle weniger sieht.