

CHOICE

Technische Angaben



Andere für dieses Produkt verfügbare Dokumente

NARBUTAS Produktpflegeanleitung

10 year Warranty

See Warranty statement



Technische Angaben

Typen

- Bücherregale (1)
- Schränke und Kleiderschränke (2)
- Schränke und Kleiderschränke mit Schiebetür (3)
- Schränke mit Schubfächern und Regalboden (4)

1



2



3



4



Bücherregale (1)

Seiten, Oberteil, Unterteil und Rückseite

- Seiten, Ober- und Unterteil aus 18 mm MFC (Melamin) mit 1 mm ABS Kanten;
- Rückseite - 18 mm MFC (Melamin).

Regalböden

- 18 mm MFC (Melamin) mit 1 mm ABS Kanten.
Zulässige Last: 20 kg;
- 25 mm MFC (Melamin) mit 2 mm ABS Kanten (für B=1000 mm breite Korpusse). Zulässige Last: 20 kg;
- Feststehende Regalböden;

Beschläge

- CAMS mit Verbindungsbolzen.

Schränke und Kleiderschränke (2)

Seiten, Oberteil, Unterteil und Rückseite

- Seiten, Ober- und Unterteil aus 18 mm MFC (Melamin) mit 1 mm ABS Kanten;
- Rückseite - 18 mm MFC (Melamin).

Regalböden

- 18 mm MFC (Melamin) mit 1 mm ABS Kanten. Zulässige Last: 20 kg;
- 25 mm MFC (Melamin) mit 2 mm ABS Kanten (für B=1000 mm breite Korpusse). Zulässige Last: 20 kg;
- Feste oder höhenverstellbare Regalböden;
- Ausziehbarer Mantelhaken, zulässige Last: 3 kg.

Türen

- Türen mit Scharnieren aus 18 mm MFC (Melamin) mit 1 mm ABS Kanten.

Beschläge

- CAMS mit Verbindungsbolzen;
- Schnell zu montierende Scharniere (kein Werkzeug benötigt, um die Scharniere mit den Platten zu verbinden);
- 107° Öffnungswinkel mit Soft-Closing.

Schloss

- Zylinderschloss ohne Sicherung, mit 2 Schlüsseln;
- Schloss ohne Metallstangen.

Schränke und Kleiderschränke mit Schiebetür (3)

Seiten, Oberteil, Unterteil und Rückseite

- Seiten, Ober- und Unterteil aus 18 mm MFC (Melamin) mit 1 mm ABS Kanten;
- Rückseite - 18 mm MFC (Melamin).

Regalböden

- 18 mm MFC (Melamin) mit 1 mm ABS Kanten. Zulässige Last: 20 kg;
- 25 mm MFC (Melamin) mit 2 mm ABS Kanten (für B=1000 mm breite Korpusse). Zulässige Last: 20 kg;
- Feste oder höhenverstellbare Regalböden;
- Ausziehbarer Mantelhaken, zulässige Last: 3 kg.

Türen

- Schiebetüren aus 18 mm MFC (Melamin) mit 1 mm ABS Kanten.

Beschläge

- CAMS mit Verbindungsbolzen;
- Schloss ohne Metallstangen;
- Kunststoffschienen.

Schloss

- Zylinderschloss ohne Sicherung, mit 2 Schlüsseln.

Schränke mit Schubfächern und Regalböden (4)

Optionen

- Rechtshänder (Schubfächer rechts, Regalböden links);
- Linkshänder (Schubfächer links, Regalböden rechts);

Seiten, Oberteil, Schubfachfront, Unterteil und Rückseite

- Seiten, Oberteil, Schubfachfront und Unterteil aus 18 mm MFC (Melamin) mit 1 mm ABS Kanten;
- Rückseite - 18 mm MFC (Melamin);
- Oberteil - 25 mm MFC (Melamin) mit 2 mm ABS Kanten

Regalböden

- 18 mm MFC (Melamin) mit 1 mm ABS Kanten. Zulässige Last: 20 kg;
- Regalböden im offenen Teil kann vertikal um 160 mm verstellt werden;
- Maximale zulässige Last pro Schrank: 80 kg.

Oberer Schubfach

- Schubfach aus 16 mm MFC (Melamin) mit 1 mm Kanten (ABS);
- Abmessungen: 722x308, H= 66 mm (Kasten, Innenabmessung);

- Zulässige Last: 15 kg;
- Selbsteinzug, abschließbar, volle Erweiterung mit verborgenen Schienen.

Akten-Schubfach

- Geeignet für Brief-, A4- oder Kanzleiformat-Ordner (309 mm; 330 mm oder 386 mm Breite);
- Schubfach aus 16 mm MFC (Melamin) mit 1 mm Kanten (ABS);
- Abmessungen: 722x308, H= 245 mm (Kasten, Innenabmessung);
- Selbsteinzug, Schlösser mit Zentralverriegelung, Vollauszug mit verborgenen Schienen;
- Zulässige Last: 25 kg.

Beschläge

- CAMS mit Verbindungsbolzen.

Schloss

- Zylinderschloss ohne Sicherung, mit 2 Schlüsseln;
- Schloss mit Metallstange.

Griffe

- Griffe (MA03G, MA02G, MA01G, MA04G) aus pulverbeschichtetem Metall, Loch zur Befestigung - 128 mm (1);
- Griffe (MA03X, MA02X, MA01X, MA04X) aus pulverbeschichtetem Metall, Loch zur Befestigung - 128 mm (2);
- Versenkte Griffe 145x42x15 mm (MA03C, MA02C, MA01C, MA04C) aus Aluminium, pulverbeschichtet (3).

1

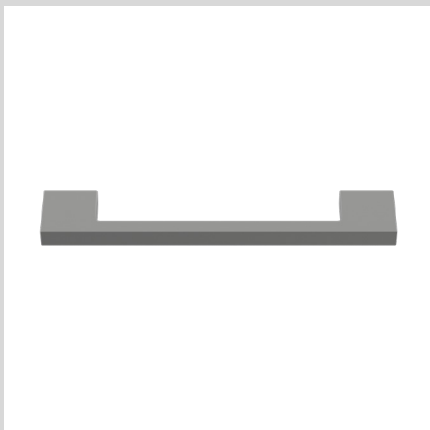

2

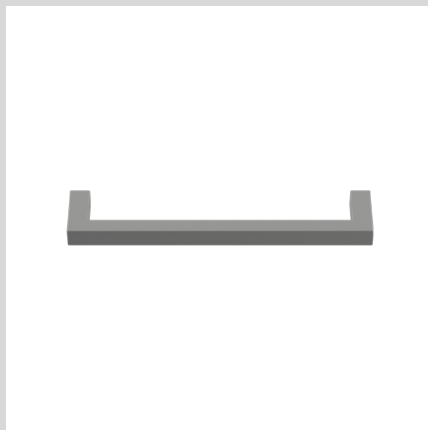

3

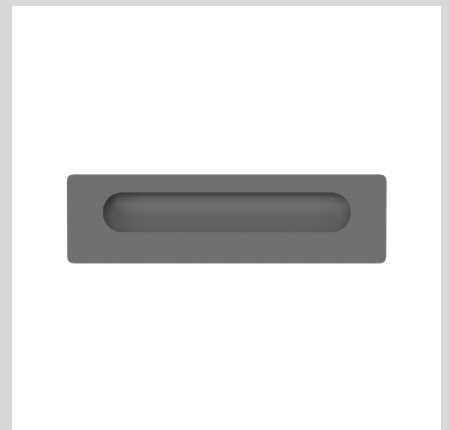

Sockel (müssen bestellt werden)

Sockel MFC (1)

- Rechtshänder (Schubfächer rechts, Regalboden links);
- Linkshänder (Schubfächer links, Regalboden rechts);

Sockel Metall (2)

- Hergestellt aus geschweißtem Metallrohr, H=40 mm;
- Höhenverstellbare Füße +10 mm.

Metallbeine (3)

- Metallrohr - 20x20 mm;
- Höhenverstellbare Kunststoffbeine, H=80 mm +10 mm;
- Pulverbeschichtetes Metall.

Metallbeine mit Rahmen (4)

- Geschweißtes Metallrohr - 20x20 mm;
- Höhenverstellbare Kunststoffbeine, H=150 mm +10 mm;
- Pulverbeschichtetes Metall.

Kunststofffüße (5)

- Schwarze höhenverstellbare Kunststofffüße H=17 mm + 10 mm.

Beine aus Massivholz (6)

- Massivholzsockel aus Esche in hellgrau oder schwarz lackiert und gebeizt, H=150 mm;
- Höhenverstellung +10 mm.

Rollen (7)

- Vier Doppelradrollen, Ø80 mm;
- Zwei von vier mit Feststellbremsen;
- Maximale zulässige Last: 100 kg pro Rolle.

1



2



3



4



5



6



7



Zusätzliche Teile (optional)

MFC Regalboden/Regalboden mit Trennwänden (1)

- 18/25 mm MFC (Melamin) mit 1 mm ABS Kanten;
- Verchromte Trennwände aus Metall (7 Stück) (nur für Regalböden mit Trennwänden).

Regalböden aus Metall (2)

- 28 mm (Regalboden-Stärke), aus geschweißtem Metallblech. Zulässige Last: 30 kg.

Metallregalboden mit seitlicher Ablage (3)

- 28 mm (Regalboden-Stärke), aus geschweißtem Metallblech. Zulässige Last: 30 kg.

Ausziehbare schwarze Metallablage für Hängeakten (4)

- Aktenschubfächer für A4- und Kanzleiformat-Ordner;
- Vollauszug mit Anti-Kipp-Funktion;
- Hergestellt aus geschweißtem Metallblech, ohne Boden. Pulverbeschichtet (Schwarz);
- Kugelgelagerte Führung, zulässige Last: 30 kg.

Regalböden für Briefe (Postfächer) (5)

- Seiten, Oberteil, Schubfachfront und Unterteil aus 18 mm MFC (Melamin) mit 1 mm ABS Kanten;
- Rückseite - 18 mm MFC (Melamin).

Kunststoffschubfach (Bleistiftablage) (6)

- Schubfach aus schwarzem Kunststoff: B=380 mm (mit Befestigungsklammern), L=375 mm, H=32 mm;
- Kugelgelagerte Führung mit Vollauszug;
- Wird unter dem Schrankoberteil oder den Regalböden montiert;
- Zulässige Last: 2 kg (EN 15338).

Schubfachkasten (7)

- 12 mm MFC (Melamin) mit 0,5/1 mm ABS Kanten;
- 10 mm Sperrholz mit HPL;
- 3 Schubfächer mit Selbsteinzug, Vollauszug mit verborgenen Schienen;
- Nicht geeignet für 800 mm breite Schränke mit Schiebetüren.

Blumenkasten (8)

- 18 mm MFC (Melamin) mit 1 mm ABS Kanten;
- Zulässige Last für 800 mm Breite: 20 kg;
- Zulässige Last für 1000 mm Breite: 20 kg;
- Zulässige Last für 1200 mm Breite: 35 kg.

1



2

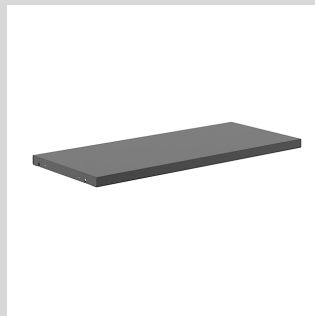

3

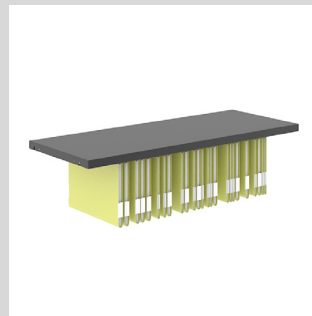

4



5



6



7



8

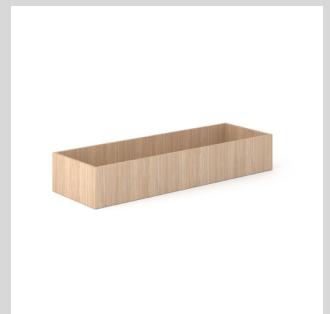

Kissen (9)

- 4 verschiedene Größen: 802x429x32 mm, 808x404x32 mm, 1010x404x32 mm, 1212x404x32 mm;
- Die Kissen sind für 1H und 2H Schränke. Sie werden mit Klettband an der Oberseite des Schrankes befestigt;
- Für Schränke mit einer Breite von 1600 mm werden zwei Kissen (808) benötigt;
- Für die Herstellung der Kissen wird HR5050 Schaumgummi verwendet.

Rückwand aus Stoff (10)

- HDF 3 mm beschichtet mit Schaumstoff 3 mm und Stoff (Befestigung mit Klebestreifen).

PET Rückwand (11)

- PET-Filzplatte 9 mm (Befestigung mit Leim, muss separat bestellt werden).

Seiten- und Oberplatten (12)

- 16 mm MFC mit 1 mm ABS-Kanten;
- 16 mm furnierte Spanplatte mit 1,5 mm Kanten.

Schlüssel für die Schlösser (13)

- Hauptschlüssel – ermöglicht Zugang, falls der Nutzer seine Schlüssel vergessen/verlegt hat;
- Ausbauschlüssel – ermöglicht die Entfernung des Schließzylinders aus der Tür;
- Zylinderschloss mit 2 Schlüsseln – kann zum Auswechseln des Schlosses bei Schlüsselverlust verwendet werden.

Gegengewicht (14)

- 8 mm pulverbeschichtete Metallplatte (standardmäßig grau), mit Schrauben unter dem Boden befestigt;
- 25 mm MFC (Melamin) mit zwei 0,5 mm ABS Kanten, mit Aufklebern an der Rückwand im Inneren des Schrankes befestigt.

Aufkleber (15)

- Klebeetiketten (H=0,13 mm) zur werkzeuglosen Befestigung eines Schrankes auf einem anderen.

9



10

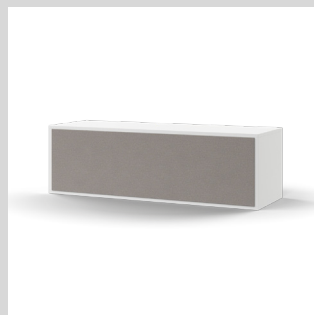

11

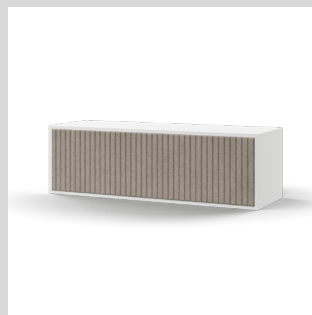

12



13



14



15

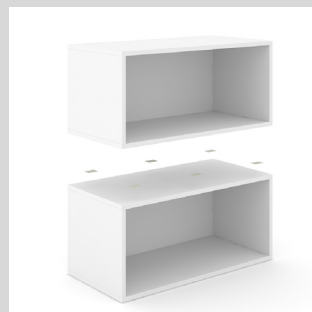

Sortiment

Bücherregale

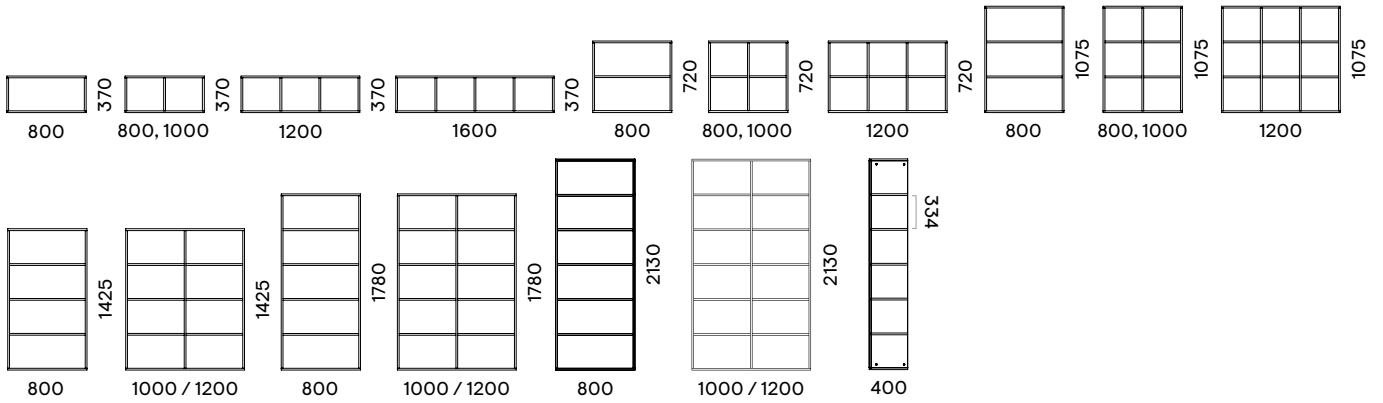

Schränke und Kleiderschränke

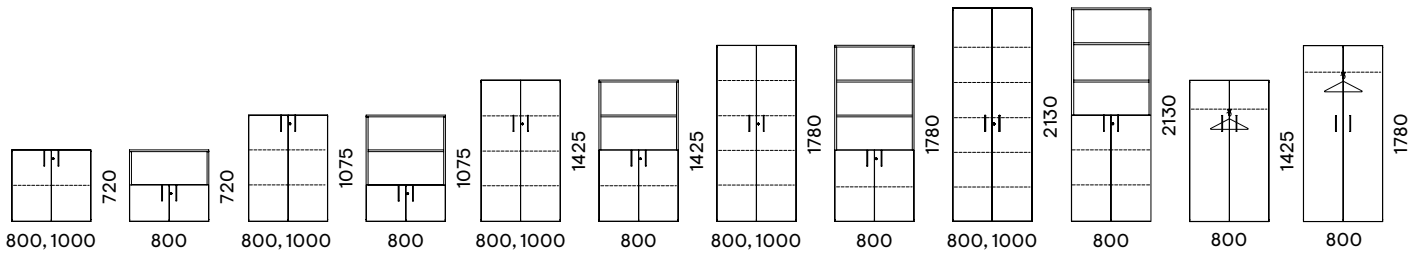

Schränke und Kleiderschränke mit Schiebetür

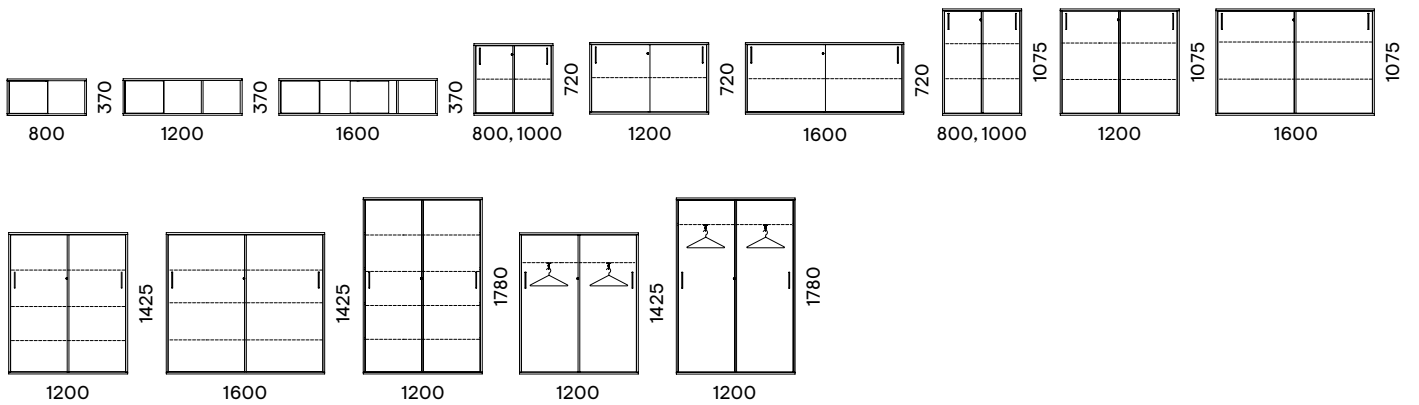

Schränke mit Schubfächern und Regalböden

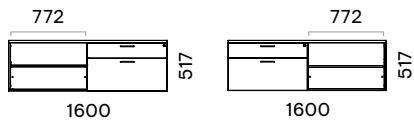

Blumenkasten



Zusätzliche Informationen

Befestigen eines Schrankes auf einem anderen

- Die Gesamthöhe des Schrankes erhöht sich um 18 mm, wenn Sie einen Schrank auf einen anderen stellen (z.B. 1H+1H). Dies kann zu unterschiedlichen Gesamthöhen zwischen den Schränken oder Schreibtischen führen.
- Die Seitenplatten sind für Schrankkombinationen nicht geeignet.



- Bitte beachten Sie, dass der Kleber auf den Aufklebern eine gewisse Zeit zum Aushärten benötigt (50% in 15 min, 90% in 24 h und 100% in 72 h). Es ist ratsam, vor der ersten Benutzung des Schrankes zu warten. Sie können die Schränke wieder trennen, indem Sie den oberen Teil vorsichtig abnehmen und die Klebereste mit einem handelsüblichen Reinigungsmittel (z.B. Terpentin) entfernen.
- Tipps zum Befestigen eines Schrankes auf einem anderen:
 - Wenn die Kombination höher als 3H ist, empfiehlt es sich, einen soliden Sockel zu wählen, z.B. einen Metallsockel oder einen Sockel mit Metallrahmen;
 - Zusammenstellungen, die eine Höhe von 5H überschreiten, müssen an der Wand befestigt werden;
 - Für Schränke mit Flügeltüren oder Schubfächern wird eine zusätzliche Befestigung an der Wand und eine Verstärkung mit Holzschrauben empfohlen.

Befestigung der Schränke

- 6H-Schränke müssen immer an der Wand befestigt werden. Die Wandbefestigung ist im Lieferumfang der 6H-Schränke enthalten, eine zusätzliche Bestellung ist nicht erforderlich. Die Wandbefestigung wird vom Installateur je nach Art der Wand gewählt.



Montage der Blumenkiste

- Blumenkisten werden am oberen Paneel mit Schrauben befestigt. Die Schrauben sind im Kit enthalten.



Farbe der Verbindungen

- Bücherregal (G1S0344, G1S0356, G1S0366), Schränke (G1S0387, G1S0394, G1S0396, G1S0403) und Kleiderschränke (G1S0395, G1S0404) haben sichtbare Verbindungen auf der Rückseite.
- Wenn Sie ein Bücherregal in zwei Farben bestellen (G1S0344, G1S0356, G1S0366), ist die Farbe der Verbindung auch auf der Rückseite des Schrankes sichtbar.



Schiebetüren

- In der geöffneten Position ist die innere (rechte) Schiebetür sichtbar. Zwischen dem Griff und der Kante der linken Tür befindet sich ein Spalt von 25 mm. Die Türbremsen können bei Bedarf wieder montiert werden (nur bei Schränken mit einem Griff des Typs „C“), und die Tür lässt sich vollständig öffnen (weitere Informationen im Montageschema).



Regalböden

- Bei 4H, 5H und 6H Schränken mit Türen und ohne Regalböden muss mindestens ein feststehender Regalboden (G1C0083, G1C0084) oder ein Metallregalboden (G9A0161, G9A0163) bestellt werden.
- Regalbodenverstellung:
 - Die Regalböden der Bücherregale sind immer feststehend;
 - Schränke und Kleiderschränke 4H-6H haben einen festen Regalboden auf der Höhe des Griffs (dient zum Verschließen). Andere optionale oder mitgelieferte Regalböden können alle 32 mm verstellt werden, wobei oben und unten mindestens ~170 mm Platz bleibt.

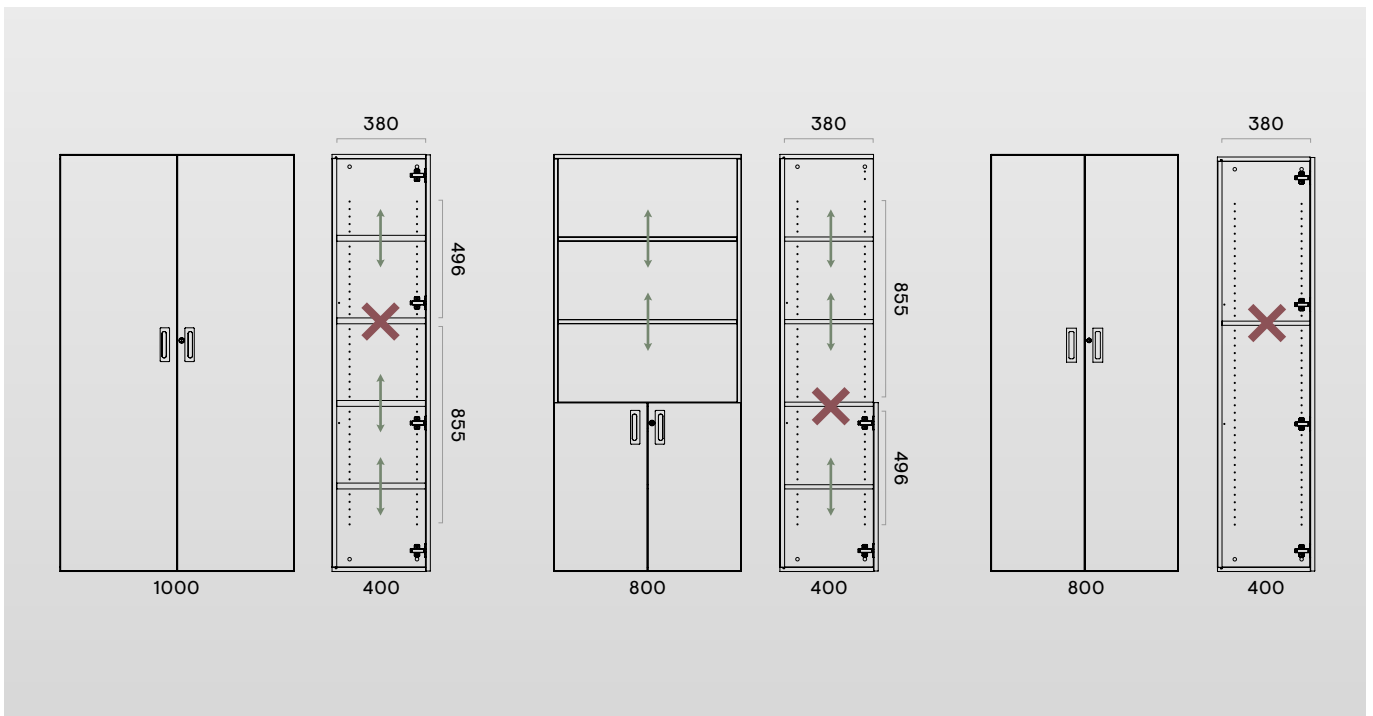

- Schränke mit Schubfächern, Regalböden im offenen Teil können vertikal um 160 mm verstellt werden;

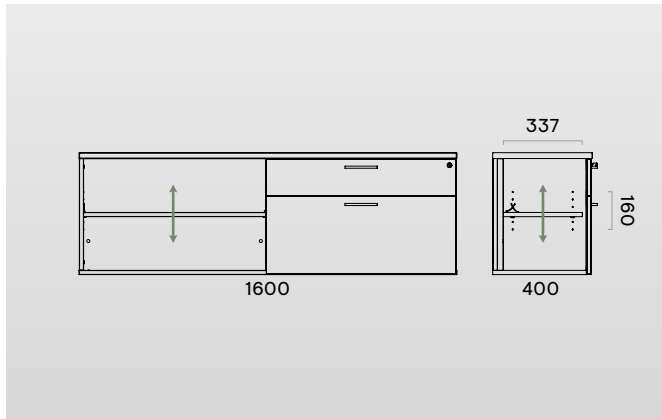

- Für den unteren Teil des Kleiderschranks können zusätzliche Regalböden bestellt werden.



Sockel

- Alle Sockel (Plinthe, Beine, etc.) sind aus Gründen der Stabilität und des Designs leicht von der Rückseite des Schrankes abgesetzt. Bitte beachten Sie, dass der Schrank nicht vollständig an die Wand gestellt werden kann, wenn ein Bodensockel vorhanden ist.

- Die mittleren Beine (G1M0021, G1M0024, G1M0025, G6F0373) von 1200 mm und 1600 mm breiten Schränken können in 2 Positionen montiert werden, so dass Sie die weniger sichtbare Option wählen können.



- Schränke mit Schubfächern und Regalböden (G1A0526; G1A0527) können nicht mit Sockeln bestellt werden.

Rückseiten

- Bücherregale und Schränke mit Schiebetüren sind 400 mm tief. MFC-Rückwände sind 420 mm tief und stehen 20 mm hervor.

- Stoff- und PET-Rückwände von 3H und höheren Schränken (G1S0387, G1S0344, G1S0394, G1S0395, G1S0396, G1S0403, G1S0404) bestehen aus zwei Teilen.

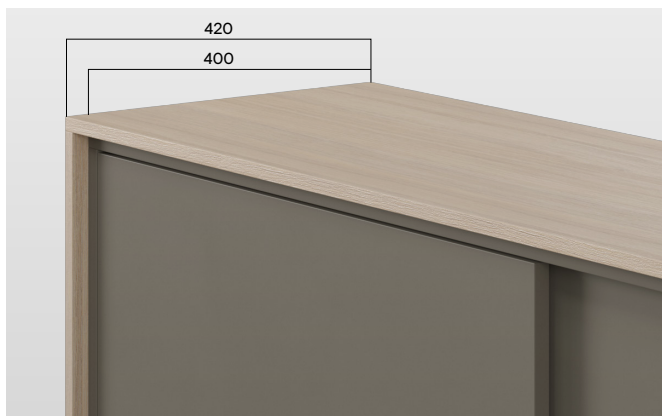

Kissen

- Ein Kissen wird für 1H und 2H Schränke empfohlen und nur für kurze Sitzperioden. Die 1H- und 2H-Schränke können bis zu 110 kg tragen.



Zusätzliche Teile („Postfächer“)

- Nicht geeignet für Bücherregale mit vertikalen Trennwänden;
- Nicht geeignet für Kleiderschränke;
- Nicht geeignet für Schränke mit Schiebetüren;
- Wichtig! Bitte beachten Sie, dass „Postfächer“ ca. 8 kg wiegen und bei der Belastbarkeit von Regalen und Schränken berücksichtigt werden sollten;
- Die Regalböden müssen entsprechend der Höhe der „Postfächer“ (334 mm) angepasst werden.

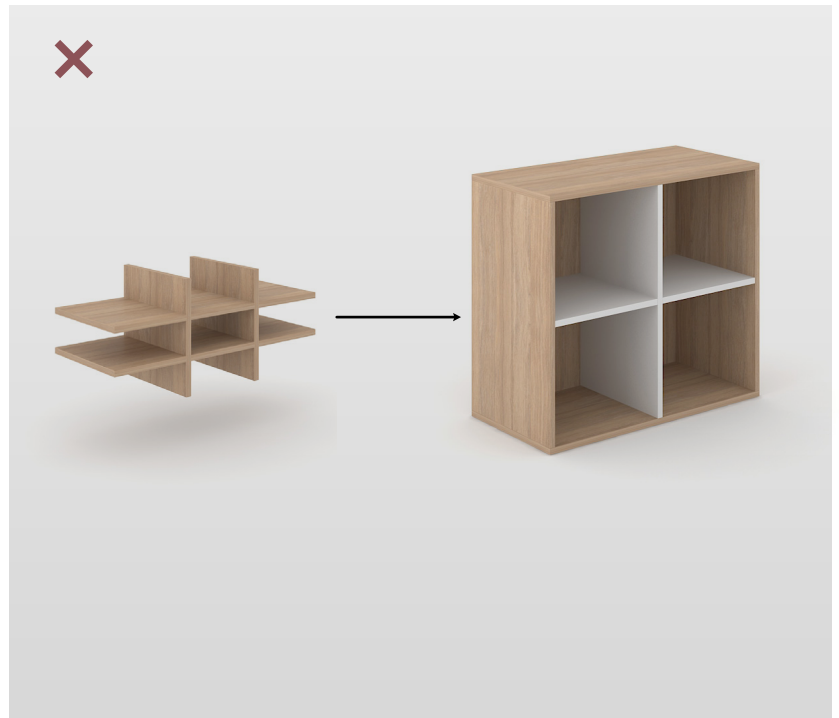

A4-Hängemappen

- A4-Hängemappen können nur in Schränken mit Flügeltüren und Metallregalböden mit seitlicher Ablage eingehängt werden. Die Hängemappen in Schränken mit Schiebetüren passen nicht auf die Metallregalböden (G9A0159, G9A0160, G9A0158, G9A0162).



Ausziehbare Metallablage für Hängeakten

- Bei der Bestellung von Schränken mit ausziehbaren Metallablagen für Hängeakten wird empfohlen, Gegengewichte zu bestellen oder die Schränke an der Wand oder an anderen stabilen Möbeln zu befestigen. Bitte beachten Sie, dass das Set mit ausziehbaren Metallablagen für Hängeakten (2 Stück) mit einer Kippsicherung ausgestattet ist, d.h. dass nicht beide Ablagen für Hängeakten gleichzeitig geöffnet werden können.
- Wenn Sie 2 oder mehr Ablagen für Hängeakten bestellen, müssen Sie die größtmögliche Anzahl an Kippschutzsets bestellen (Bsp. Bei der Bestellung von 4 Ablagen für Hängeakten – bestellen Sie 3 Sets mit Kippschutz + 1 Set ohne Kippschutz. Bei Bestellung von 5 Ablagen für Hängeakten – bestellen Sie 3 Sets mit Kippschutz + 2 Sets mit Kippschutz).









































- Für die Schränke 4H, 5H und 6H muss mindestens ein fester Melamin- oder Metallregalboden bestellt werden, unabhängig von der Anzahl der Ablagen für Hängeakten.

Pflege der Blumenkästen

- Bitte beachten Sie, dass die Innenseite der Blumenkiste nicht vor Feuchtigkeit geschützt ist. Die Beachtung der Anleitung zu Reinigung und Pflege von Melamin oder Furnier wird empfohlen.

Maßnahmen für die Stabilität

	2H	3H	4H	5H	6H
Anzahl der ausziehbaren Metallablagen für Hängeakten					
 x1	!  / 	!  / 	 / 	 / 	! 
 x2	!  / 	!  / 	 / 	 / 	! 
 x3	×	!  / 	 / 	 / 	! 
 x4	×	×	×	! 	! 
 x5	×	×	×	×	! 



Muss bestellt werden. Bitte bestellen Sie das Gegengewicht oder befestigen Sie die Schränke an der Wand / an anderen stabilen Möbeln.



Es wird empfohlen, das Gegengewicht zu bestellen oder die Schränke an der Wand / an einem anderen stabilen Möbelstück zu befestigen.
Anmerkung! Für Schränke mit Kunststoffbeinen müssen Sie das Gegengewicht bestellen oder die Schränke an der Wand / an anderen stabilen Möbeln befestigen.



Muss befestigt werden. Bitte befestigen Sie die Schränke an der Wand / an anderen stabilen Möbeln.



Nicht verfügbar.